

【文字:黒色(35×40)・地:白】

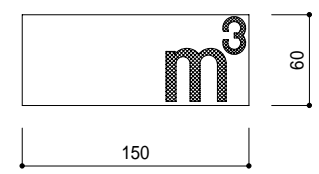

容量表示ステッカー
(地:白色・文字:黒色)

ステッカー

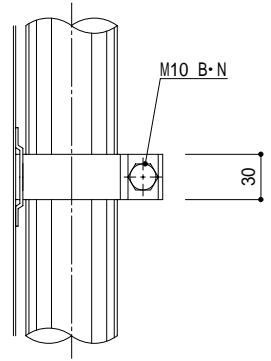
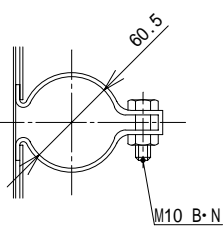

取付金具

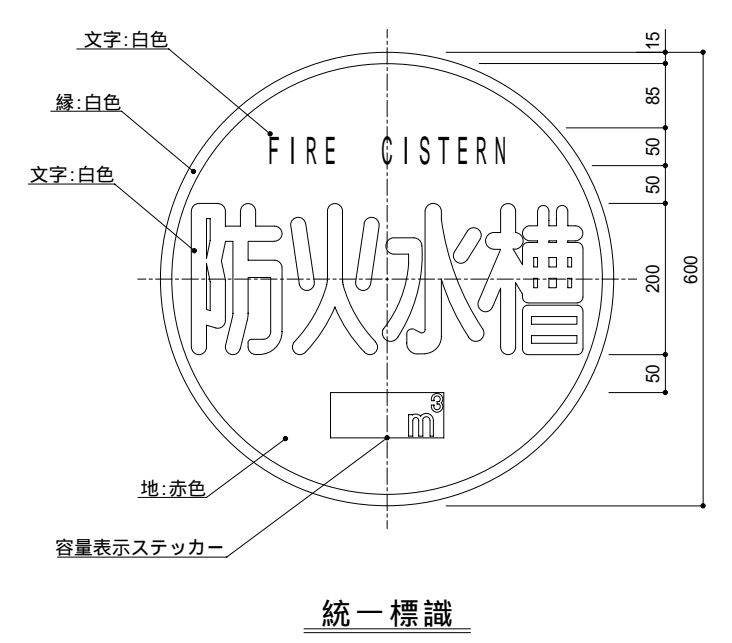

統一標識

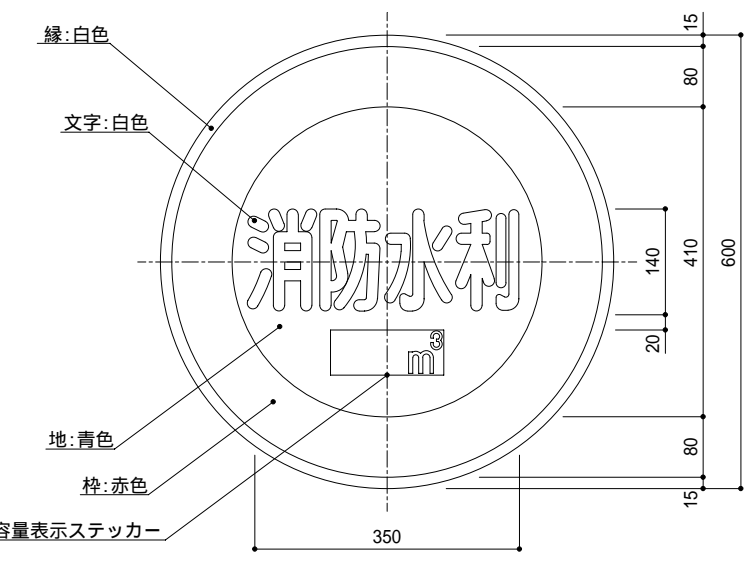

省令標識

設置者	東京消防庁
管理者	消防署長
設置年月	年 月
整理番号	-

整理票様式(No.1)
(地:白色・文字:黒色)

設置年月	年 月
製造所名	
記入者名	

整理票様式(No.2)
(地:白色・文字:黒色)

設置年月	年 月
整理番号	-

整理票様式(No.3)
(地:白色・文字:黒色)

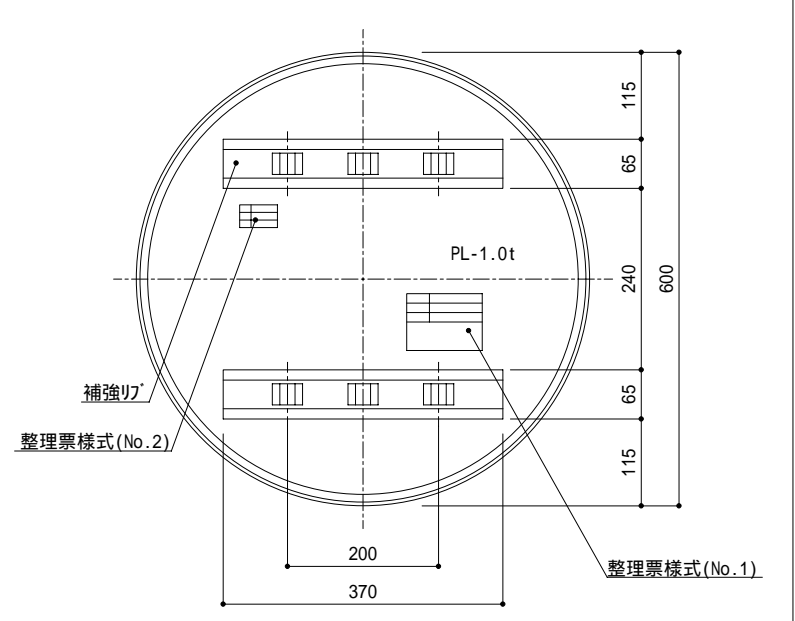

標識板裏面図

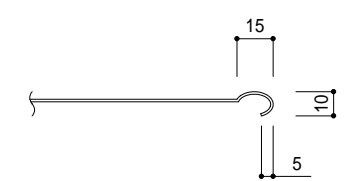

外縁処理

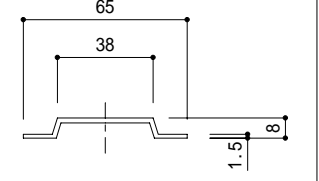

補強リブ

変更履歴020710:容量表示の仕様変更
変更履歴010910:整理標様式 NO.3追加
変更履歴010120:標識中'水'文字

部番	部品名	材質	備考
	ホ-ル	STK400	焼付塗装
	表示板	アルミ合金	普通反射材
名称	水利標識(省令・統一標識)		
	表示板: 600・ホ-ル:3,000L		
型式	FSKP		
年月日	971211	図番	FR-00568-Y
担当	製図	検図	検図
	Y'S		

アンデス産業株式会社