

1 2 3 4 5 6 7

文字鑄出部

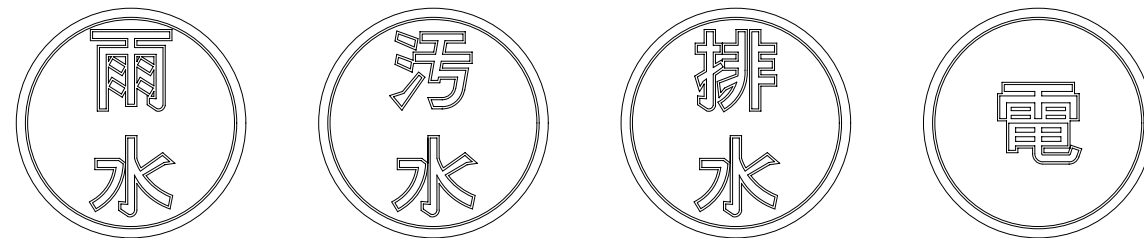
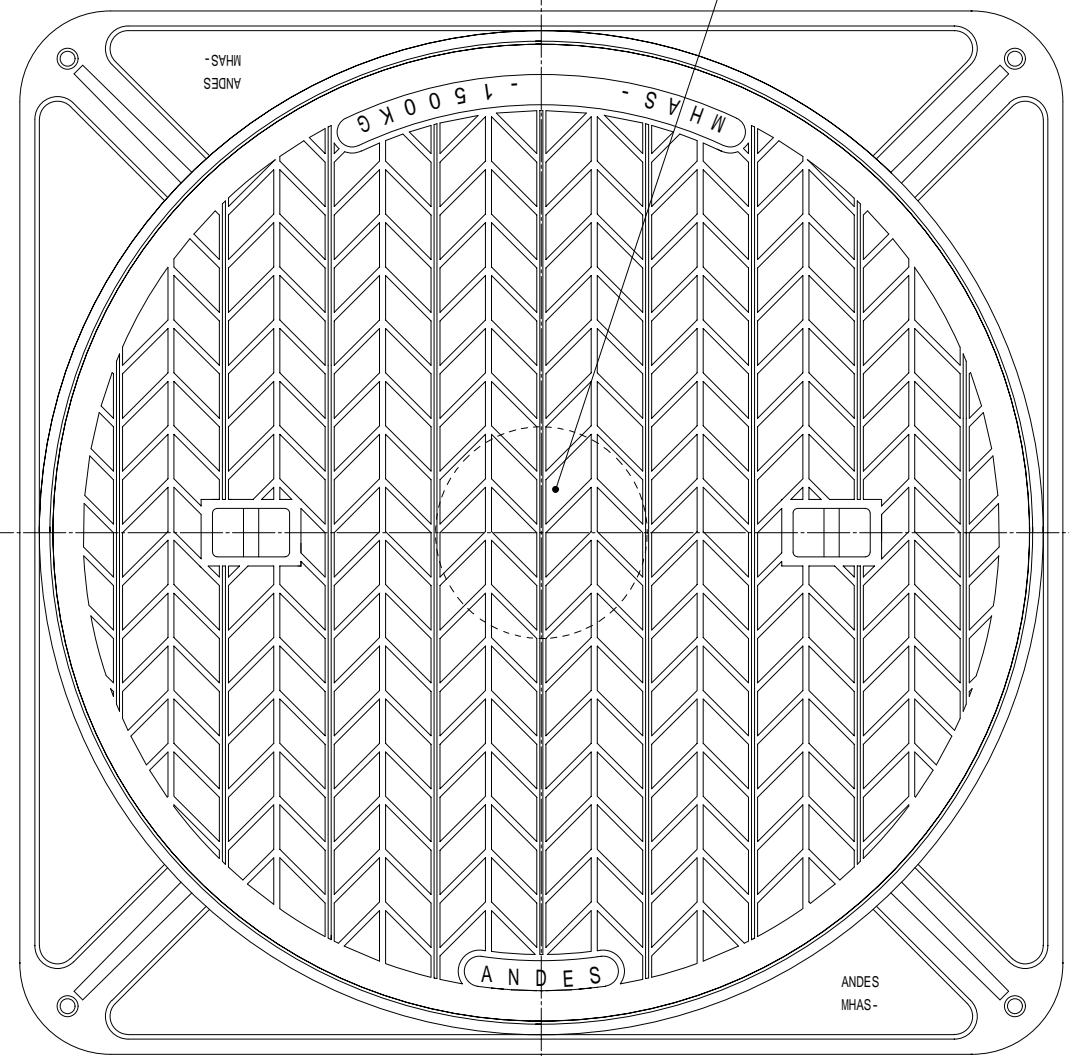

標準鑄出文字

【標準寸法】

(単位: mm)

| 型式 | 呼称寸法 | A | B | C | t | H | 破壊荷重 | 適用荷重 | 安全荷重 |
|------|------|-----|-----|-----|---|----|--------------------------|------|--------------------|
| MHAS | 300 | 300 | 350 | 410 | 6 | 50 | 60kN (6,123kgf) 以上 | T-6 | 15kN (1,531kgf) |
| | 350 | 350 | 400 | 460 | 7 | | | | |
| | 400 | 400 | 450 | 510 | | | | | |
| | 450 | 450 | 500 | 560 | | | | | |
| | 500 | 500 | 550 | 610 | 8 | | | | |
| | 600 | 600 | 650 | 710 | 9 | | | | |

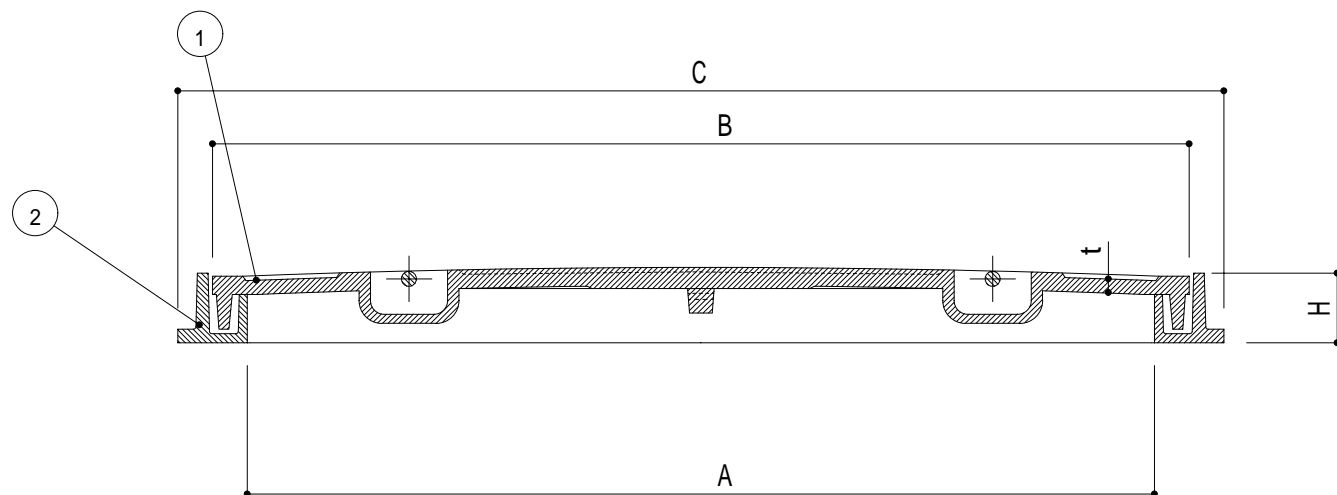

(機械標準図符号MHA・SHASE-S209該当品)

| | | | | | | | | | | | | | | | | | | | | | | |
|----|------|--------|--------|-----|-----|----|------|-----|------|-----|--------------------------|----|-----|------|----|----|----|-----|------|--|----|------------|
| 2 | 受 枠 | FC 200 | 樹脂系黒塗装 | | | | | | | 製品名 | マンホールカバー - 水封式防臭型 T-6 | | 図画名 | MHAS | | 単位 | mm | 縮尺 | NON | | | |
| 1 | 蓋 | | | | | | | | | 作成日 | 040416 | 工番 | | 検図 | 担当 | | 製図 | O'S | 管理区分 | | 図番 | MR-00515-Y |
| NO | 部品名称 | 材 質 | 表面処理 | 個 数 | 備 考 | NO | 部品名称 | 材 質 | 表面処理 | 個 数 | 備 考 | | | | | | | | | | | |

文字鑄出部

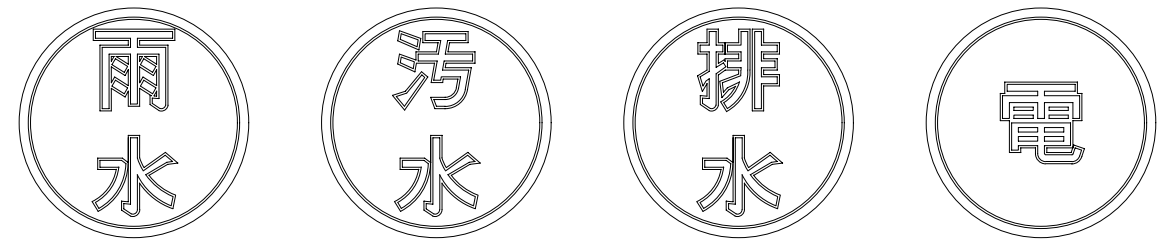
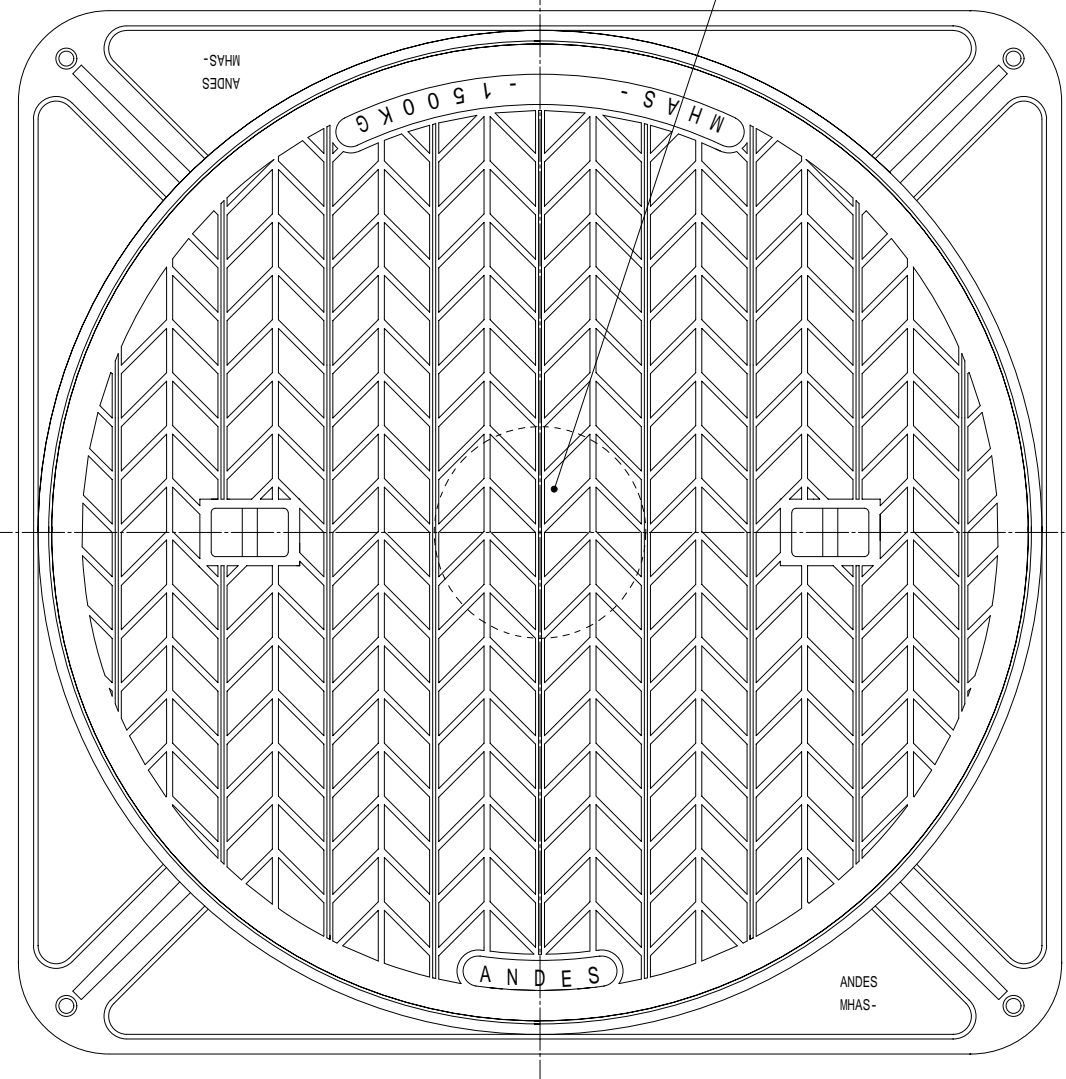

標準鑄出文字

【標準寸法】

(単位:mm)

| 型式 | 呼称寸法 | A | B | C | t | H | 破壊荷重 | 適用荷重 | 安全荷重 |
|--------|------|-----|-----|-----|---|----|--------------------------|------|--------------------|
| MHAS-G | 300 | 300 | 350 | 410 | 6 | 50 | 60kN (6,123kgf) 以上 | T-6 | 15kN (1,531kgf) |
| | 350 | 350 | 400 | 460 | 7 | | | | |
| | 400 | 400 | 450 | 510 | | | | | |
| | 450 | 450 | 500 | 560 | 8 | | | | |
| | 500 | 500 | 550 | 610 | | | | | |
| | 600 | 600 | 650 | 710 | 9 | | | | |

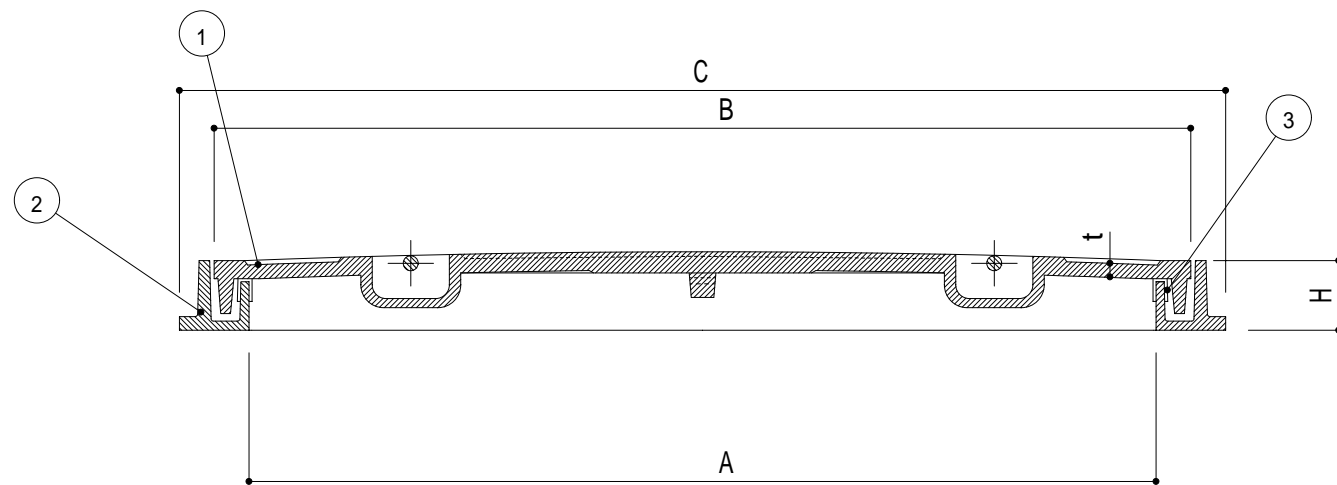

(機械標準図符号MHA-P-SHASE-S 209該当品)

| | | | | | | | | | | | | | | | | | | | | | | | |
|----|------|--------|--------|----|----|----|------|----|------|----|----|-----|-----------------------|----|-----|--------|----|--|----|-----|------|-----|------------|
| 3 | パッキン | CR | - | | | | | | | | | 製品名 | マンホールカバー 簡易密閉型 T-6 | | 図画名 | MHAS-G | | | 単位 | mm | 縮尺 | NON | |
| 2 | 受枠 | FC 200 | 樹脂系黒塗装 | | | | | | | | | 作成日 | 980330 | 工番 | | 検図 | 担当 | | 製図 | O'S | 管理区分 | | |
| 1 | 蓋 | | | | | | | | | | | | | | | | | | | | | 図番 | MR-00516-Y |
| NO | 部品名称 | 材質 | 表面処理 | 個数 | 備考 | NO | 部品名称 | 材質 | 表面処理 | 個数 | 備考 | | | | | | | | | | | | |

1

2

3

4

5

6

7

文字鑄出部

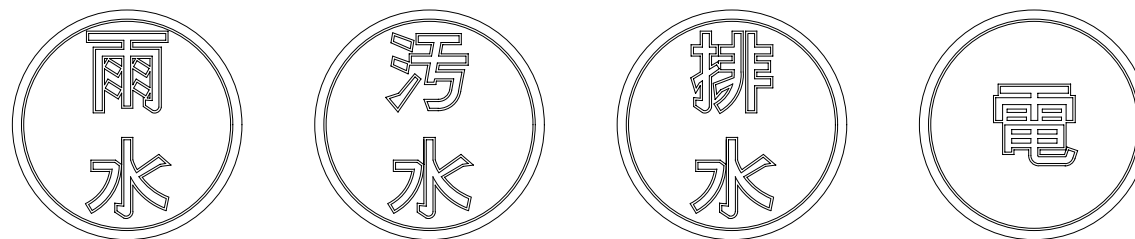
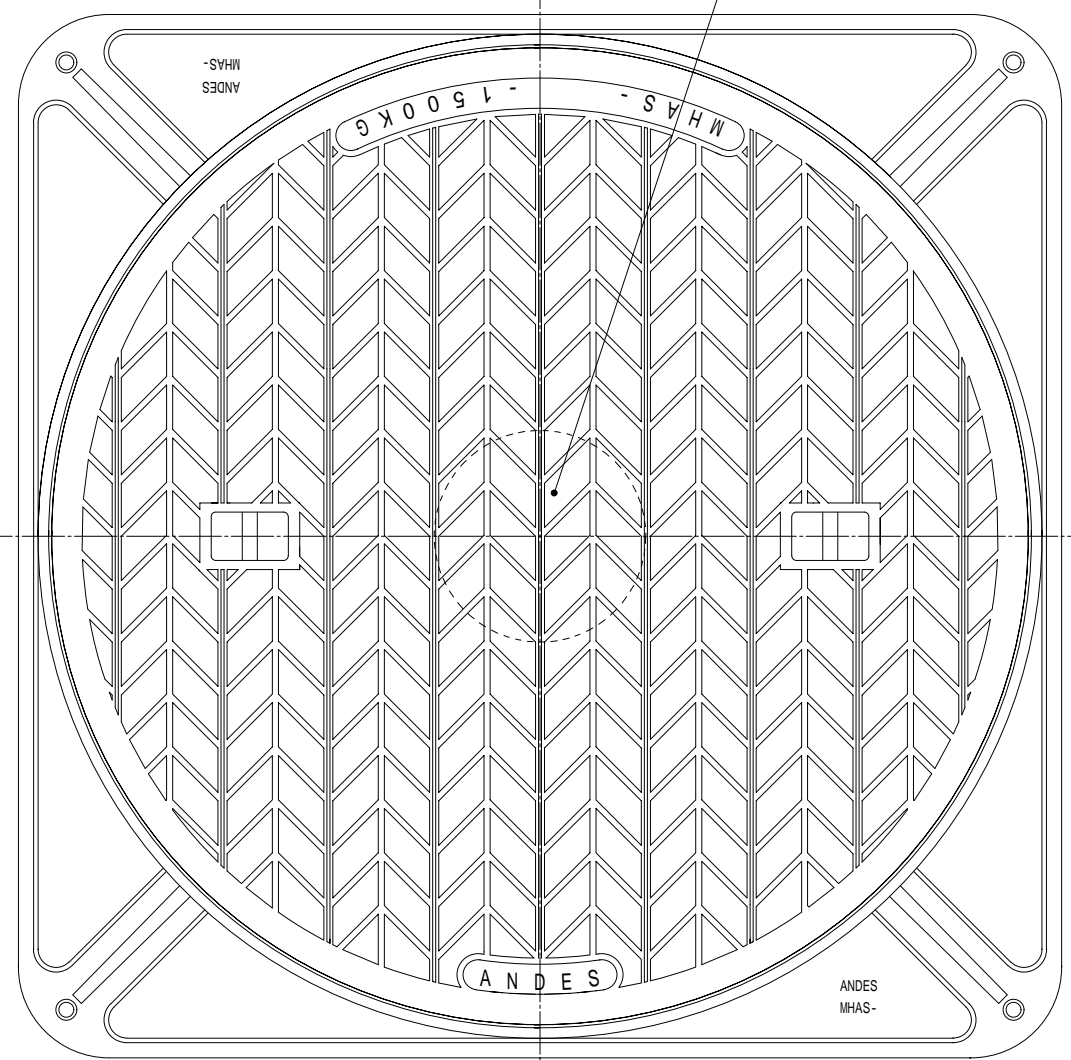

標準鑄出文字

【標準寸法】

(単位:mm)

| 型式 | 呼称寸法 | A | B | C | t | H | 破壊荷重 | 適用荷重 | 安全荷重 |
|------|------|-----|-----|-----|---|----|--------------------------|------|--------------------|
| MHAS | 300 | 300 | 350 | 410 | 6 | 50 | 60kN (6,123kgf) 以上 | T-6 | 15kN (1,531kgf) |
| | 350 | 350 | 400 | 460 | 7 | | | | |
| | 400 | 400 | 450 | 510 | | | | | |
| | 450 | 450 | 500 | 560 | | | | | |
| | 500 | 500 | 550 | 610 | | | | | |
| 600 | 600 | 650 | 710 | 9 | | | | | |

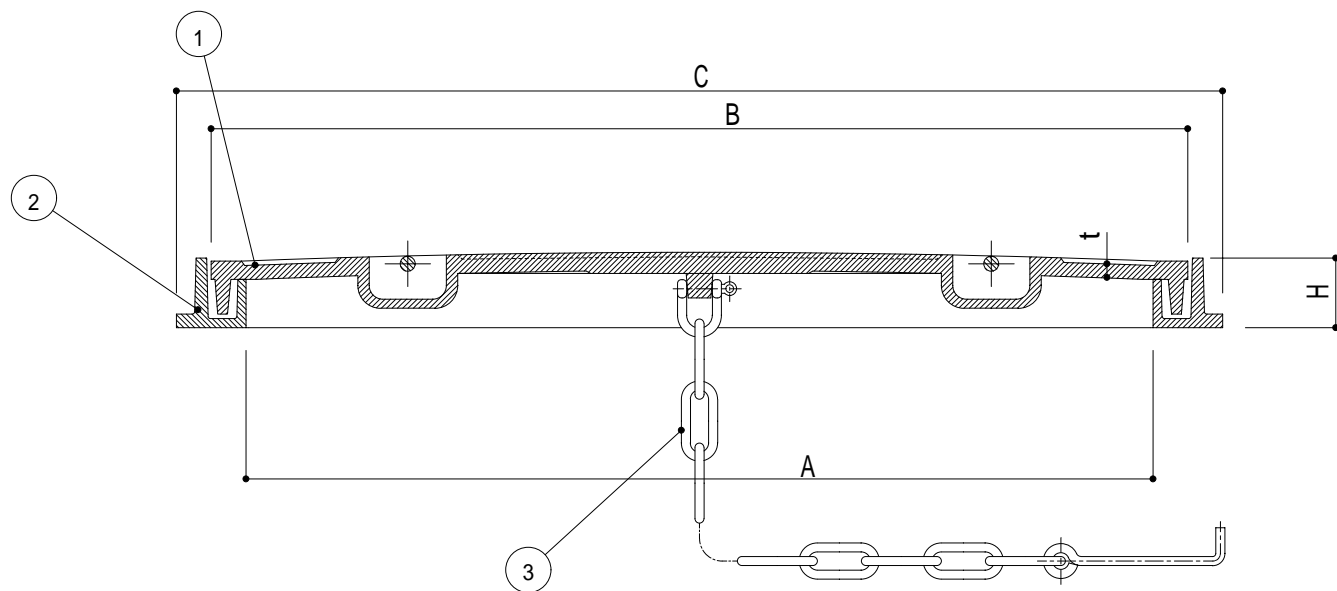

(機械標準図符号MHA・SHASE-S 209該当品)

| | | | | | | | | | | | | | | | | | | | | | |
|----|--------|--------|--------|----|------|----|------|----|------|-----|-----------------------|----|-----|---------|----|----|----|-----|------|----|------------|
| 3 | 盗難防止用鎖 | SWRM | エニロメッキ | | 鎖ハ別途 | | | | | 製品名 | マンホールカバー - 水封式防臭型 T-6 | | 図画名 | MHAS 鎖付 | | 単位 | mm | 縮尺 | NON | | |
| 2 | 受枠 | FC 200 | 樹脂系黒塗装 | | | | | | | 作成日 | 980330 | 工番 | | 検図 | 担当 | | 製図 | 0'S | 管理区分 | | |
| 1 | 蓋 | | | | | | | | | | | | | | | | | | | 図番 | MR-00312-Y |
| NO | 部品名称 | 材質 | 表面処理 | 個数 | 備考 | NO | 部品名称 | 材質 | 表面処理 | 個数 | 備考 | | | | | | | | | | |